

# Automatische Waschkabinen und Waschtunnel

**Euro THERM**  
SINCE 1958  
PAINTING INSTALLATIONS

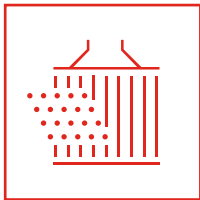



# Automatische Waschkabinen und Waschtunnel

Diese Art von Waschanlage ist **die am weitesten verbreitete Lösung** in der Welt des industriellen Reinigens, **bei hohen Produktionsraten**.

Um **maximale Beständigkeit gegen Entfettungsflüssigkeiten** zu gewährleisten und die Langlebigkeit der Maschinen zu erhöhen sind unsere Anlagen aus **rostfreiem Stahl gefertigt**.

## STÄRKEN

- Minimierung der Kontamination zwischen den Bädern der einzelnen Phasen.
- Optimierung der verwendeten chemischen Produkte.
- Kein Abfluss von flüssigen Produkten in die Kanalisation, wodurch die Umweltbelastung reduziert wird.

Unsere Waschkabinen und Waschtunnel sind so konzipiert, dass sie eine **Oberflächenbehandlung** der Werkstücke in **bis zu 6 Phasen** durchführen:

- **1. Phase:** Entfettung mit einer heißen Phosphatentfettungslösung (50/60°C).
- **2. Phase:** Erste Spülung mit Stadtwasser.
- **3. Phase:** Zweite Spülung mit Stadtwasser.
- **4. Phase:** Spülung mit VE-Wasser im Kreislauf.
- **5. Phase:** Reine VE-Spüle.
- **6. Phase:** Nanotechnologische Passivierung.

Für **jede** Reinigungsphase ist ein **eigener Sammelbehälter** vorgesehen, der die Sprühdüsen in einem kontinuierlichen, automatischen Zyklus über eine Kaskade versorgt.

In der **Multi-Metall-Waschzelle** können je nach Art des zu behandelnden Materials **zwei verschiedene Vorbehandlungsprozesse** durchgeführt werden.

So ist es zum Beispiel möglich, **Stahl oder Aluminium vorzubehandeln**, jeweils mit **einem eigenen Reinigungszyklus**. Die Zelle ist so konzipiert, dass das **Risiko der Kontamination** von Flüssigkeiten während der Spülphasen so weit wie **möglich reduziert wird**.

## AUTOMATISCHE WASCHKABINEN UND TUNNEL

Diese sind so konzipiert, dass sie mit Heißentfettung und Werkstücken in **kontinuierlicher Bewegung arbeiten** und so **chemische, thermische und mechanische Wirkung kombinieren**, um hervorragende Ergebnisse zu garantieren und alle Spuren von Verunreinigungen oder Restschmutz zu beseitigen.

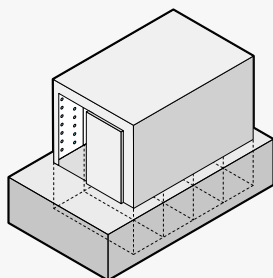

➤ **Waschzelle mit Grube**  
Heißentfettung, 2 Spülungen, VE-Spüle + Passivierung

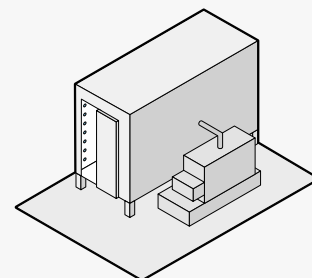

➤ **Waschzelle ohne Grube**  
Heißentfettung, 2 Spülungen, VE-Spüle + Passivierung





➤ Automatische Waschkzellen



➤ Ecojet-Waschkzelle



➤ Multi-Metall-Waschkzelle



➤ Ecojet-Waschkzelle



➤ Automatischer Waschtunnel



➤ Step by step Waschtunnel  
Heißentfettung, 2 Spülungen  
+ VE-Spüle



➤ Durchlauf Waschtunnel  
Heißentfettung, 2 Spülungen  
+ VE-Spüle

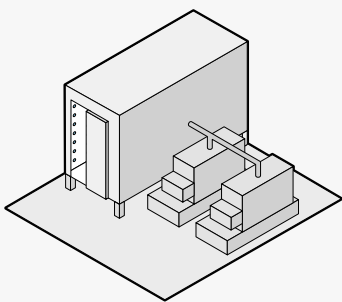

➤ **Multi-Metall-Waschkzelle für Stahl + Aluminium** Ausgestattet mit zwei Tanks, um zwei getrennte Waschvorgänge durchzuführen

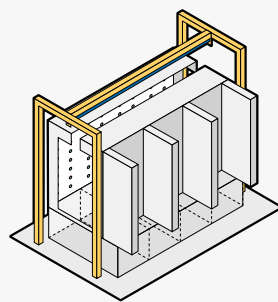

➤ **Step by step Waschtunnel**  
Heißentfettung, 2 Spülungen  
+ VE-Spüle

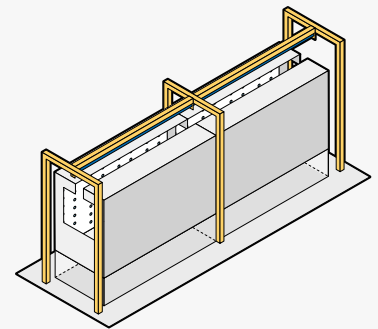

➤ **Durchlauf Waschtunnel**  
Heißentfettung, 2 Spülungen  
+ VE-Spüle

### GERMANY - AUSTRIA - SWITZERLAND

#### Eurotherm Oberflächentechnik GmbH

Schulweg 6  
D-72488 Sigmaringen  
T. +49 (0) 7571/92795-10  
F. +49 (0) 7571/92795-99  
M. [germany@eurotherm.eu](mailto:germany@eurotherm.eu)

### ITALY | Turin

#### Eurotherm S.p.A.

Turin Headquarter  
Via Pisa, 78  
10088 Volpiano (TO)  
T. +39 011 98 23 500  
M. [info@eurotherm.eu](mailto:info@eurotherm.eu)

### ITALY | Verona

#### Eurotherm S.p.A.

Verona Office  
Viale Delle Nazioni, 10  
37135 Verona

### FRANCE

#### Eurotherm France S.A.S.

71 Rue de Malacombe  
38070 Saint Quentin Fallavier  
T. +33 6 76 72 48 65  
M. [france@eurotherm.eu](mailto:france@eurotherm.eu)

Seit 1958 stellen wir **maßgeschneiderte Systeme her, die den Lackieranforderungen jedes Unternehmens gerecht werden:** vom Kleinbetrieb bis zur Großindustrie.

Für den italienischen und internationalen Markt planen, bauen und installieren wir Lackieranlagen und kümmern uns um jede Phase des industriellen Prozesses.

Von der Vorbehandlung, wie z.B. Waschen und Sandstrahlen, bis hin zum letzten Finish: **Eurotherm-Anlagen wenden die effizientesten technologischen Verfahren an, um stets ein hervorragendes Ergebnis zu garantieren.**



STRAHLEN



WASCHEN



NASSLACKIEREN



PULVERBESCHICHTEN

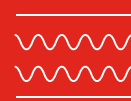

EINBRENNEN